

男子予選リーグ組合せ表（H23総体）

A

	第七中	第六中	勝数	得点	順位
第七中					
第六中					

B

	東中	富士見中	荒砥中	勝数	得点	順位
東中						
富士見中						
荒砥中						

C

	みずき中	南橘中	勝数	得点	順位
みずき中					
南橘中					

D

	鎌倉中	箱田中	宮城中	勝数	得点	順位
鎌倉中						
箱田中						
宮城中						

E

	木瀬中	芳賀中	大胡中	勝数	得点	順位
木瀬中						
芳賀中						
大胡中						

F

	桂萱中	第五中	附属中	勝数	得点	順位
桂萱中						
第五中						
附属中						

女子予選リーグ組合せ表 (H23総体)

G	第七中	南橘中	勝数	得点	順位
第七中					
南橘中					

H	第五中	大胡中	芳賀中	勝数	得点	順位
第五中						
大胡中						
芳賀中						

I	鎌倉中	荒砥中	勝数	得点	順位
鎌倉中					
荒砥中					

J	みずき中	富士見中	箱田中	勝数	得点	順位
みずき中						
富士見中						
箱田中						

決勝トーナメント組合せ表

(男子)

(女子)

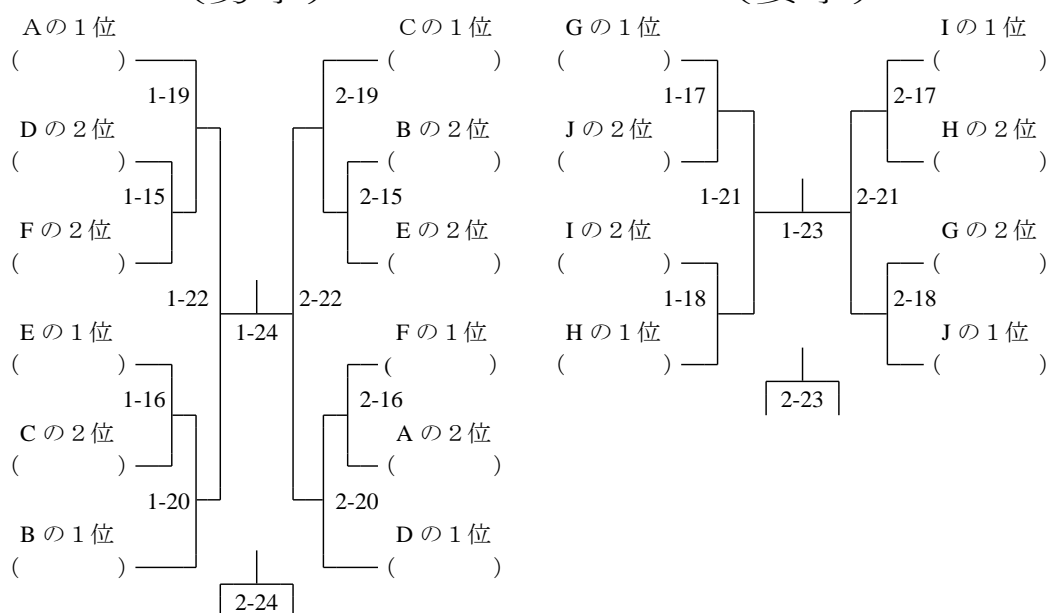

男 子 個 人 戦

50kg級

【第 試合場】

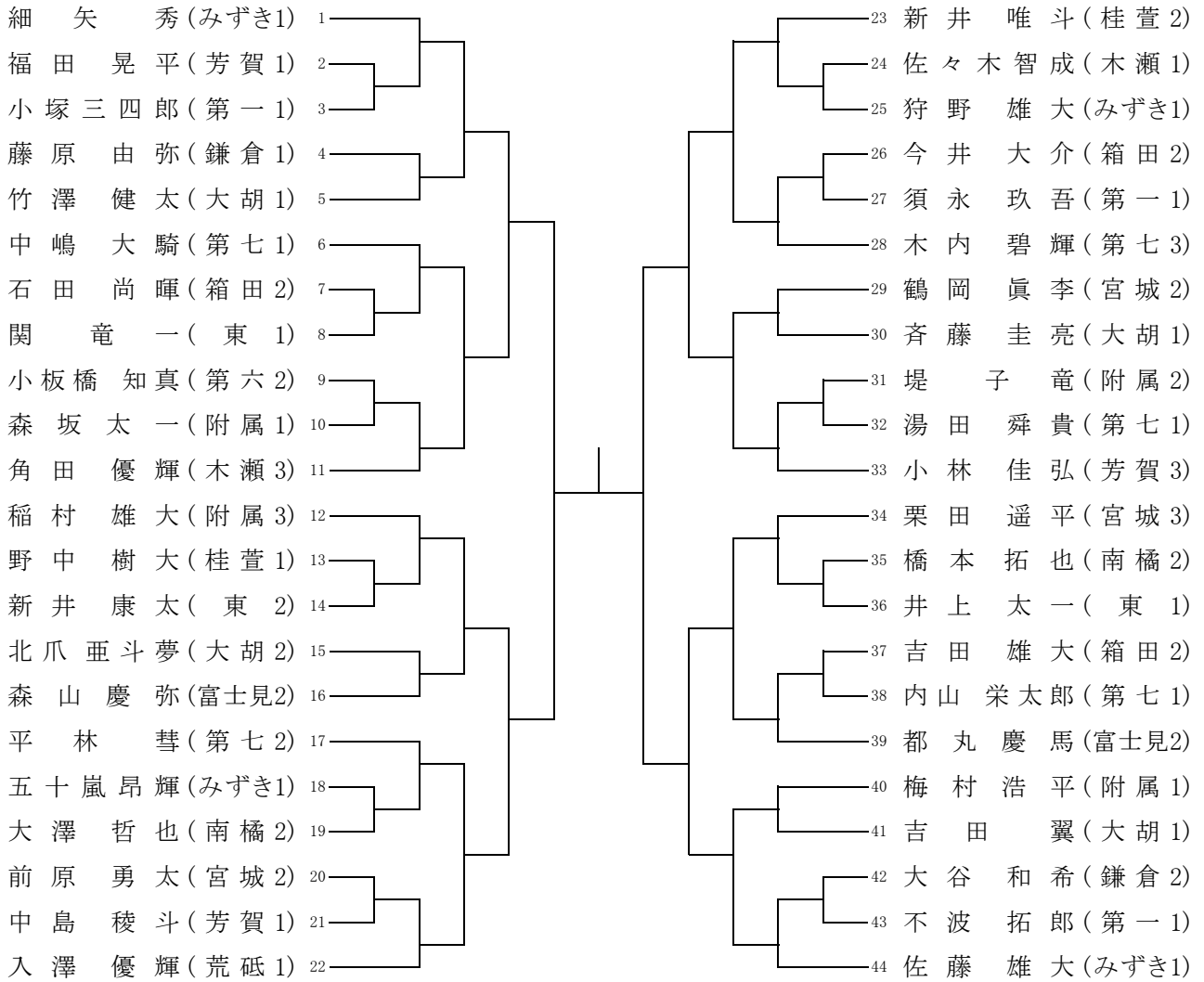

55kg級

(第 試合場)

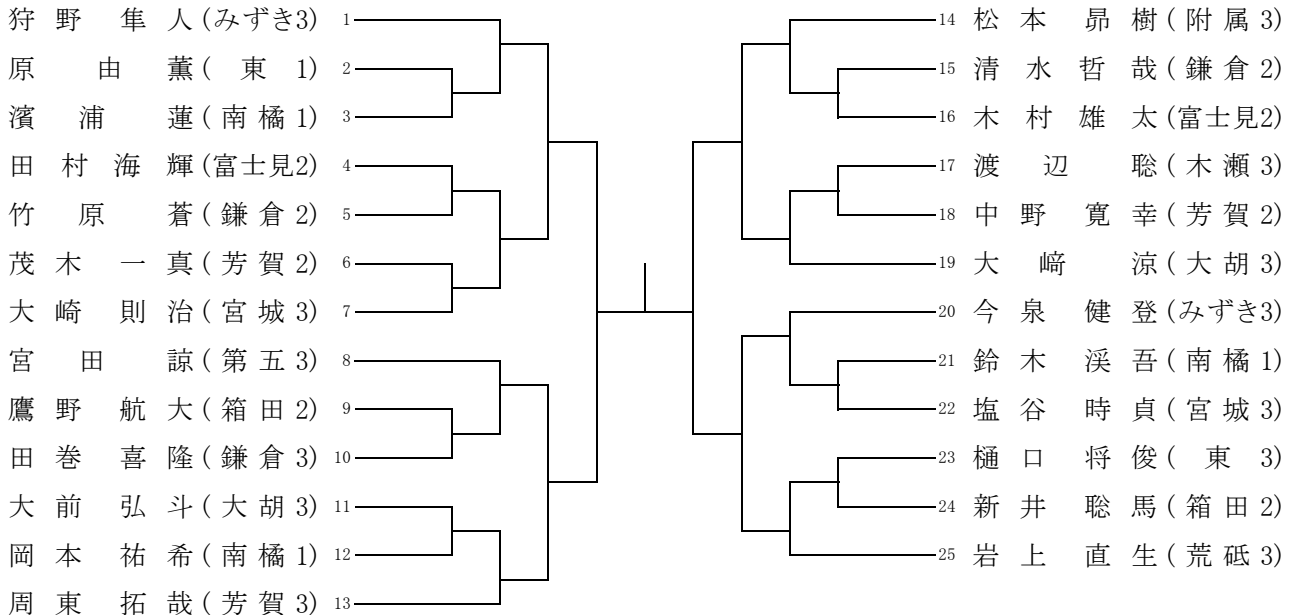

60kg級
【第 試合場】

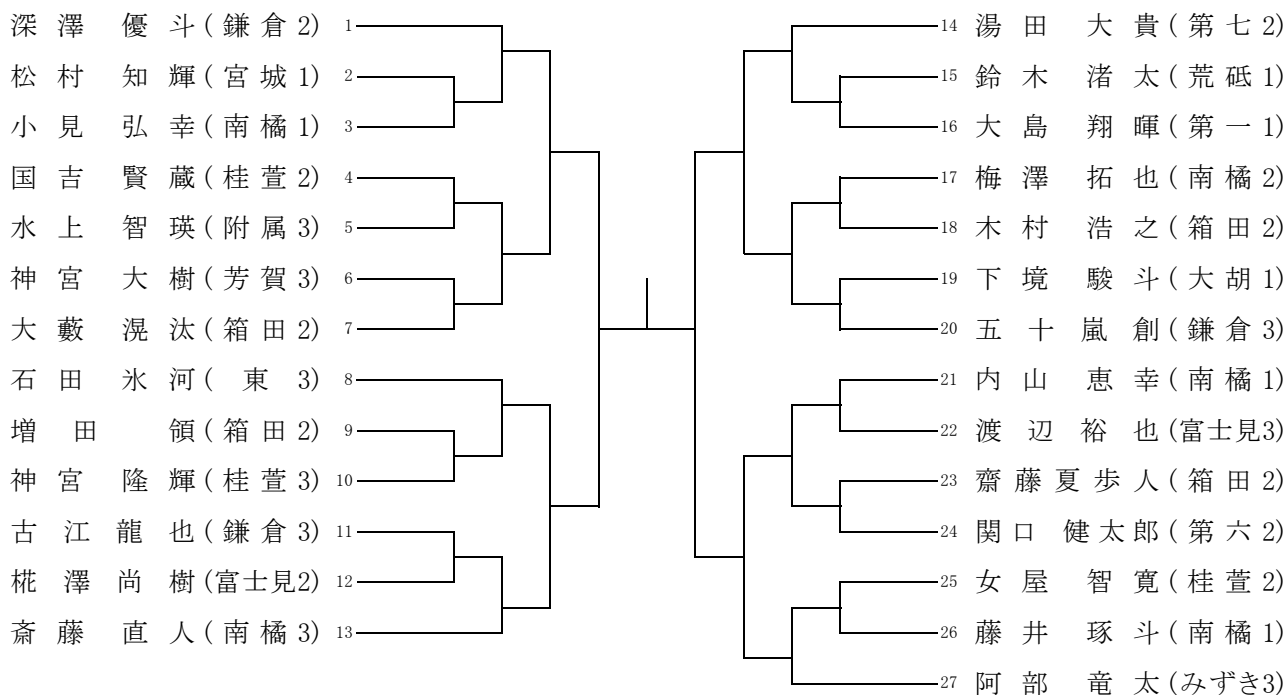

66kg級
【第 試合場】

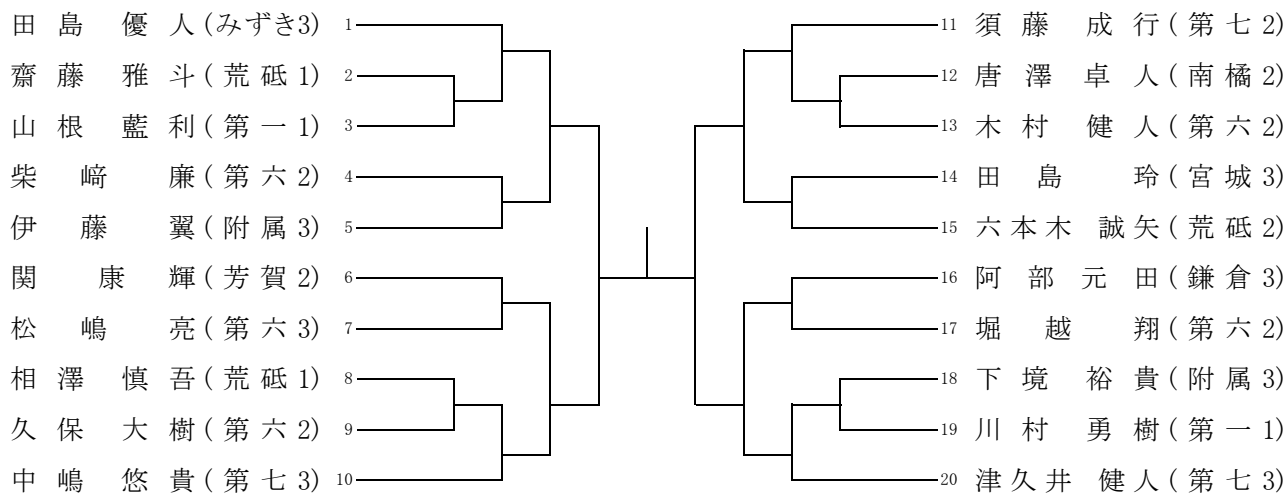

73kg級
【第 試合場】

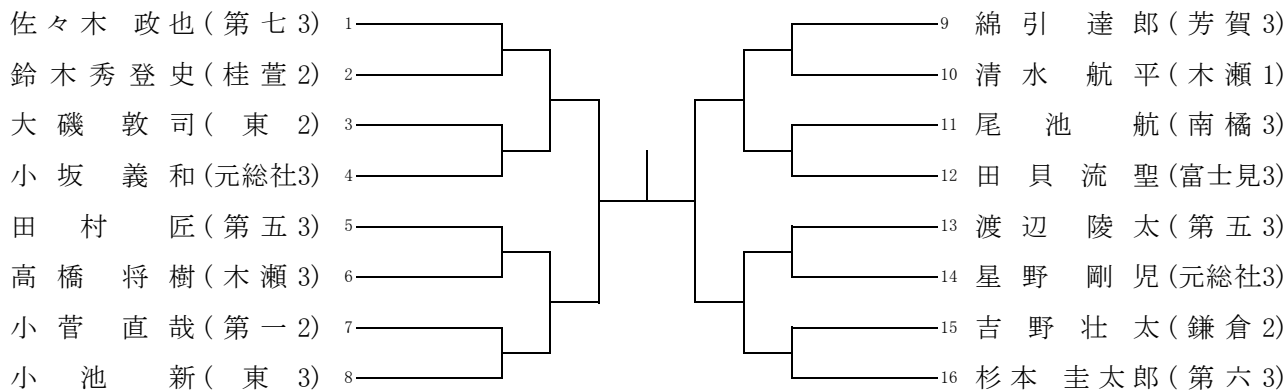

81kg級
〔第 試合場〕

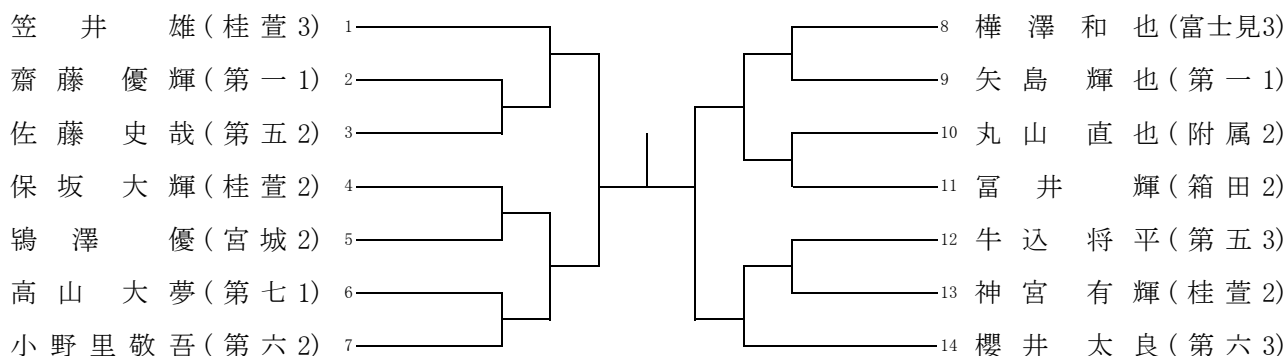

90kg級
《第 試合場》

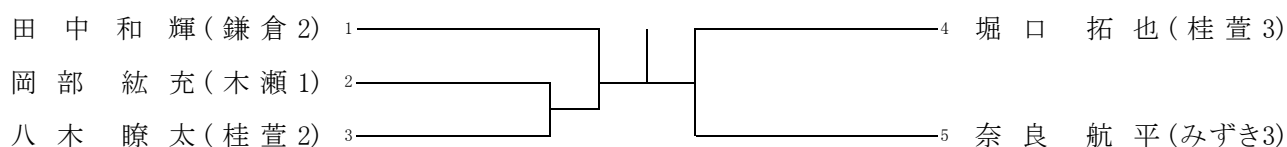

90kg超級

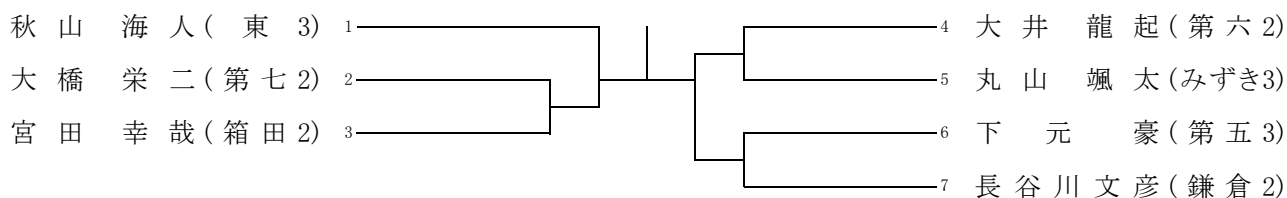

女 子 個 人 戦

44kg級
〔第 試合場〕

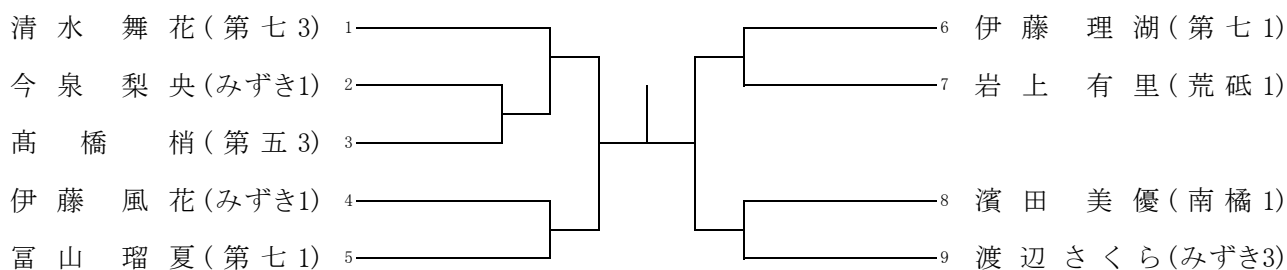

48kg級
〈第 試合場〉

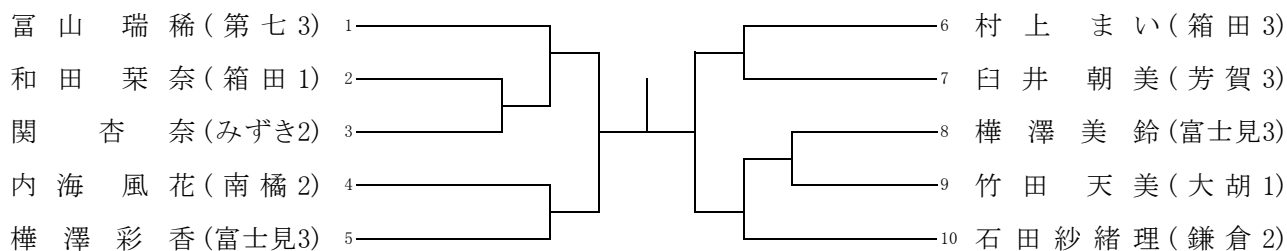

52kg級

《第 試合場》

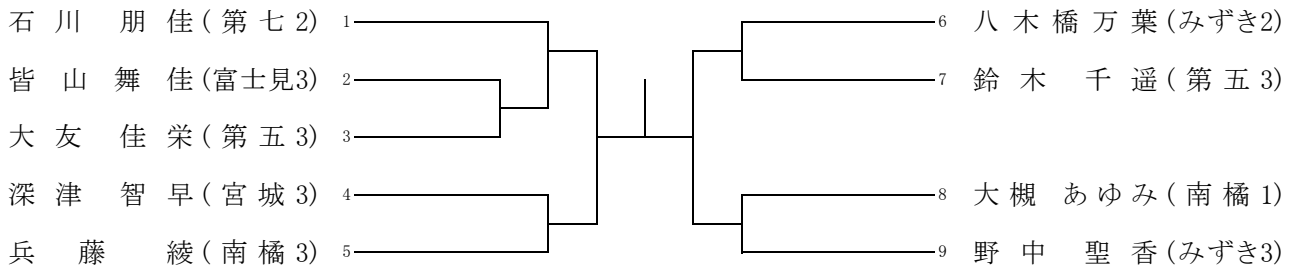

57kg級

《第 試合場》

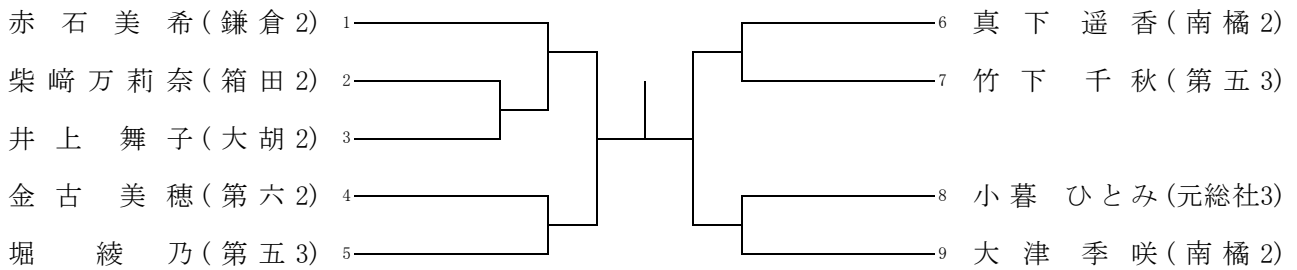

63kg級

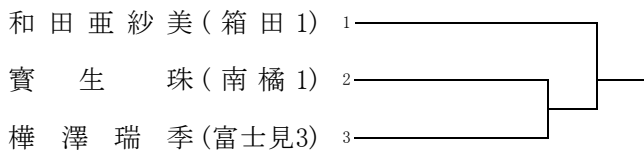

70kg級

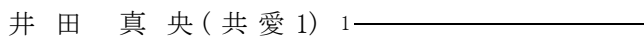

70kg超級

